

PL10 Room Inspector

負圧監視装置

Negative pressure monitoring equipment

簡単操作!

微圧用データロガー + 警報

高精度微差圧センサと計測技術により、『陰圧室』、『隔離室』の負圧監視に最適!



内部の空気を外に漏らさない陰圧ルームの微圧を監視する装置です。

小形・軽量、電池式で負圧異常を知らせる警報とデータロガー機能付ですので、現場管理が容易に出来ます。



負圧監視装置

※陽圧測定をご希望される際は、別途ご相談下さい。

モニタ本体

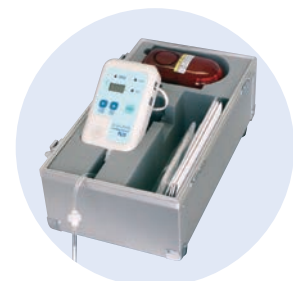
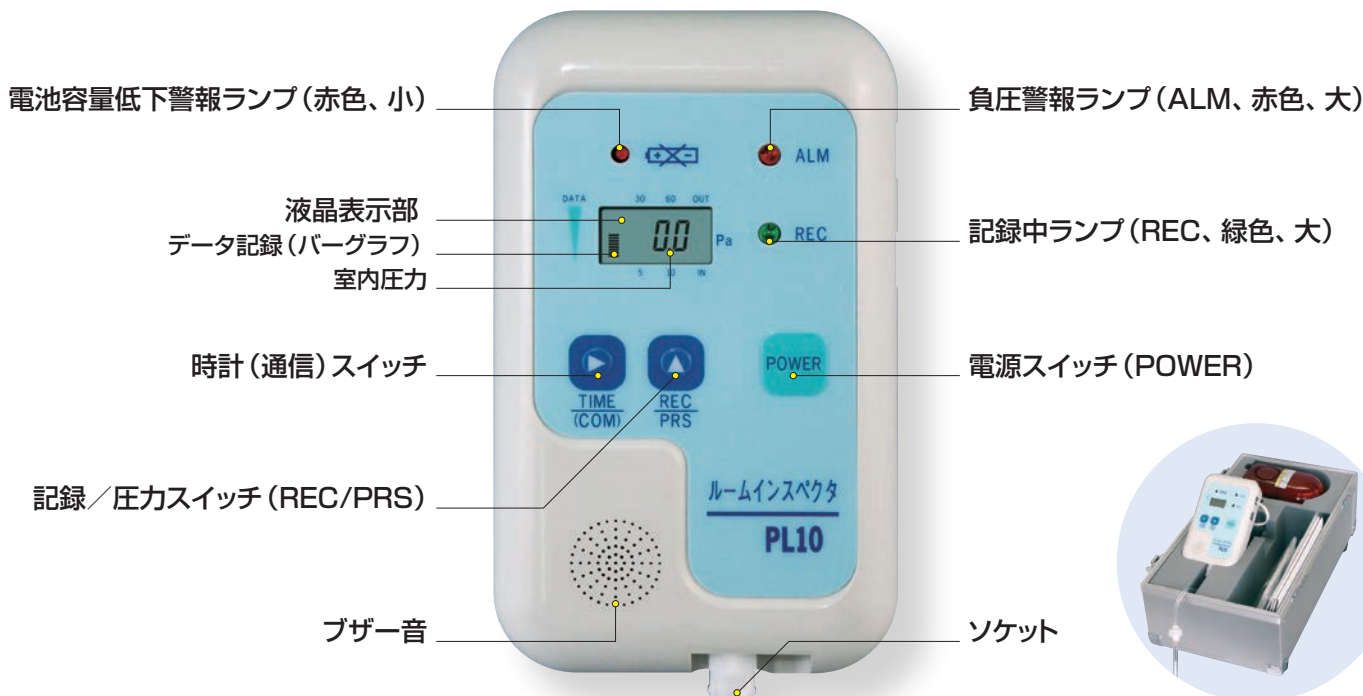

Model No. PL10-211

特長

●微小な室内の負圧を正確に計測可能

シリコンキャパシタンス(SC)センサにより、微小な室内の負圧を高分解能(0.1Pa)、高精度に検出します。

●風などのノイズの影響を軽減

外風の影響を受けないケース構造と、除じん装置の風などの影響による室内圧表示のふらつきを小さくし、見易くするデジタルフィルタ機能を装備しています。

●省電力設計により電池駆動の長寿命

省電力設計により、単3アルカリ電池4本の電池駆動式のため、AC電源がない場所で使用でき、連続使用の場合も6ヶ月以上使え長寿命です。

●本体負圧警報とワイヤレス遠隔警報で安心

負圧警報(ランプ点滅/ブザー鳴動)をモニタ本体の他に、離れた工事現場事務場所等にも知らせることができます。

●パソコンの記録保管が簡単

記憶データをパソコンに読み込んで室内圧のトレンドグラフを表示し、データファイルとして簡単に記録保管します。

●モニタの立掛けと持ち運びに便利なトランクケース(オプション)

クッション材を内装したトランクケースにより、車の運搬や持ち運びが便利で安心です。また、モニタ本体が簡単に立掛けられます。

操作方法

電源オン

「POWER」スイッチを短押しすると、「ビッ」「ビッ」と鳴り、電源がオンします。



データ記録+負圧警報

「REC/PRS」スイッチを3秒以上長押しして、「rEC」点滅中にもう一回短押しすると「rEC」点灯になり、データ記録と負圧警報の開始となります。

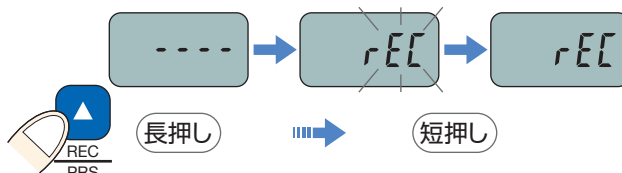

電源オフ

「POWER」スイッチを一秒間に2回短押しすると電源がオフします。



室内圧のデータ記録 (標準装備)

- トレンドグラフ画面で負圧状態を一目で確認できます。
- 簡単にデータファイルとして永久保存可能です。

トレンドグラフ画面

○時間軸のスクロール ○圧力軸の拡大・縮小

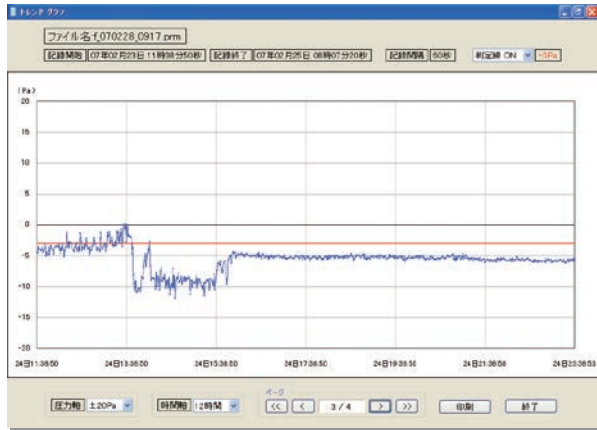

データファイル画面

○記憶データの読み込み ○作業場所等の書込み ○記録データの内容表示

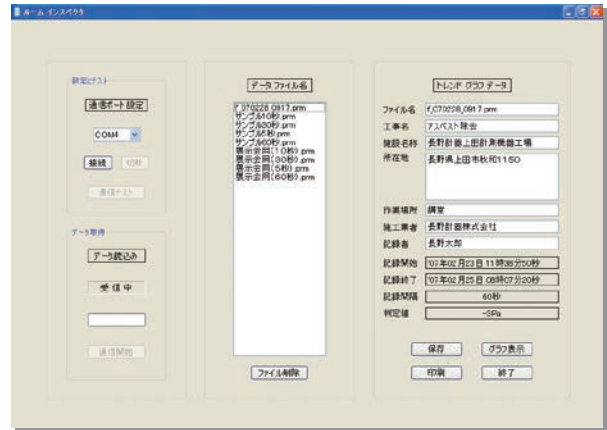

ワイヤレス遠隔警報 オプション

- 負圧警報を離れた場所にも知らせることができるので、安心です。
- 複数の発信器と受信器の組み合わせが可能です。



製作仕様

モニタ本体

項目	内容
差圧センサ	レンジ: ±50Pa、許容最大圧力: ±50kPa
室内圧表示	液晶 ±3桁 (表示周期 1秒) 精度 ±(1.0%F.S.+1digit) at 23°C
時計表示	液晶、年・月・日・時分
負圧警報	負圧異常時警報 ・赤ランプ点滅 (ALM) ・ブザー音鳴動
電池警報	赤ランプ点滅 (電池マーク)
設定スイッチ	・データ記録間隔 (記録時間) 5秒 (0.5日), 10秒 (1日), 30秒 (3日), 60秒 (6日) ・警報音 (有, 無) *負圧警報判定値は工場出荷時に設定

項目	内容
操作スイッチ	REC/PRSスイッチ ・室内圧と記録データ数の表示切替用 ・記録開始用 TIME (COM)スイッチ ・パソコン通信用
電源	単3アルカリ乾電池×4本 電池寿命: 約6ヶ月以上 (連続) at 23°C
外部インタフェース	・USB通信 Type B (外部/パソコン用) ・遠隔警報接点出力
使用温湿度	0~40°C, 10~85%RH (氷結、結露無きこと)
保存温湿度	-10~50°C, 10~85%RH (氷結、結露無きこと)
外形寸法 質量	W95×H158×D40mm (突起物除く) 約300g

接続機器類他

項目	内容
検出チューブ	ポリウレタンチューブ5m (φ4×φ6、フィルタ付き)
パソコン管理ソフト (CD-ROM)	パソコン用帳票作成ソフト付属 (Windows 7, 8, 8.1, 10対応版) *USBケーブル 2m
取付具	フレキシブル形 (壁掛け、トランク内立掛他)
トランクケース (小)	携帯用アルミトランク、約2Kg W280×H165×D200mm (突起物除く)
トランクケース (大)	携帯用アルミトランク、約4Kg W400×H167×D220mm (突起物除く)

形番構成・価格

ご用命に際しては、形番、各仕様をご指定下さい。製品価格はモデル基本価格に選択仕様、付加仕様価格を加算して算出して下さい。

モデルNo.

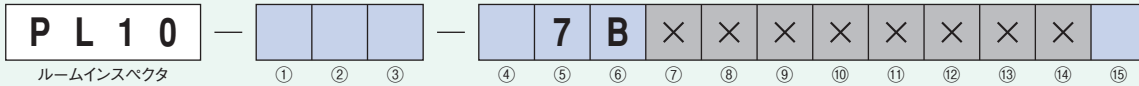

形番	選択仕様	付加仕様(オプション)	価格(税別)
PL10			基本価格 ¥207,900
①型式	0 トランクケースなし 1 トランクケース(小)(モニタ本体収納タイプ) 2 トランクケース(大)(モニタ本体+警報発受信器収納タイプ)		— ¥49,500 ¥86,500
②警報発信器(ワイヤレス)	0 ナシ 1 アリ		— ¥58,000
③警報受信器(ワイヤレス)	0 ナシ 1 アリ		— ¥62,000
④負圧警報判定値	1 -1Pa 2 -3Pa 3 -5Pa		— — —
⑤表示精度	7 ±(1.0%F.S.+1digit)		—
⑥電源	B 単三アルカリ乾電池×4本		—
⑮ドキュメント	0 検査成績表(1個、1部) 1 一式(校正証明書、トレーサビリティ証明書、検査成績表)		— ¥5,000(実費)

オプション

形番	内容	価格(税別)
PL10-900	警報発信器(ワイヤレス)1台	¥58,000
PL10-901	警報受信器(ワイヤレス)1台	¥62,000
PL10-902	検出チューブ(フィルタ付)1セット(5本)	¥25,000
PL10-904	トランクケース(小)(モニタ本体収納タイプ)	¥49,500
PL10-905	トランクケース(大)(モニタ本体+警報発受信器収納タイプ)	¥86,500

単位: mm

外形寸法

(モニタ本体)

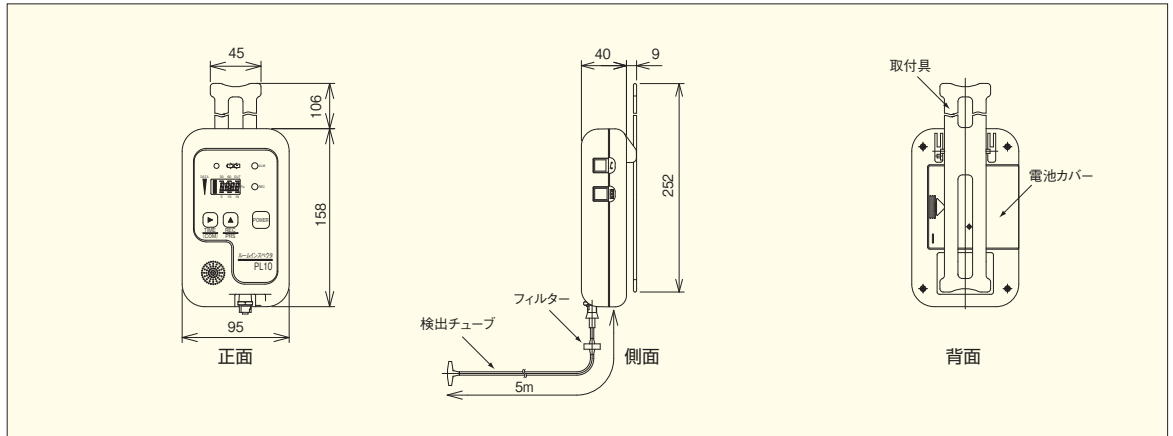

※陽圧測定および遠隔監視については別途ご相談下さい。

このカタログの記載事項は予告なく変更する場合がありますのでご了承ください。

NKS 長野計器

NKS NAGANO KEIKI

長野計器株式会社

本社 / 〒143-8544 東京都大田区東馬込一丁目30番4号 代表TEL 03(3776)5311 FAX 03(3776)5320

●お問合せは下記フリーコールをご利用ください。

ホームページ URL :

コールセンター / 0120-10-8790 <http://www.naganokeiki.co.jp/>

営業管理課 TEL 03-3776-5329 仙台営業所 TEL 022-227-9331 名古屋営業所 TEL 052-932-8780
 海外営業部 TEL 03-3776-5328 熊谷営業所 TEL 048-525-8751 富山営業所 TEL 076-441-6949
 神奈川営業所 TEL 046-222-0334 滋賀営業所 TEL 077-516-0201
 東京営業所 TEL 03-3776-5324-5 上田営業所 TEL 0268-25-3758 四国営業所 TEL 087-822-8550
 札幌駐在所 TEL 080-9025-9006 静岡営業所 TEL 054-253-4148 広島営業所 TEL 082-262-1590
 東関東営業所 TEL 0476-20-1670 大阪営業所 TEL 06-6265-3303 九州営業所 TEL 092-572-5072

販売店